



# WLT280L-2P1536

PowerProx

多任务光电传感器

**SICK**  
Sensor Intelligence.



图片可能存在偏差



## 订购信息

类型	订货号
WLT280L-2P1536	6048071

包含在随附配件内: P250 (1), BEF-W280 (1)

其他设备规格和配件 → [www.sick.com/PowerProx](http://www.sick.com/PowerProx)

## 详细技术参数

### 产品特点

工作原理	漫反射光电传感器
工作原理详细信息	背景抑制功能, 光飞行时间
尺寸(宽 x 高 x 深)	23.5 mm x 76 mm x 55.8 mm
外壳形状 (光束出口)	方形
最大开关距离	200 mm ... 18,000 mm <sup>1)</sup> 200 mm ... 18,000 mm <sup>1)</sup>
感应距离	200 mm ... 18,000 mm <sup>2)</sup>
光源种类	可见红光
光源	激光 <sup>3)</sup>
光点尺寸 (距离)	Ø 50 mm (18 m)
激光等级	1 (EN 60825-1:2014, IEC 60825-1:2014)
设置	电位计 (2 x)
特殊应用	检测小型物体
特殊特征	飞行时间法工作原理详细信息 物体上的反射镜

<sup>1)</sup> 反光板 P250.

<sup>2)</sup> Einstellbar.

<sup>3)</sup> 平均使用寿命: 100,000 小时, T<sub>U</sub> = +25 °C.

## 机械/电子参数

工作电压 $U_B$	10 V DC ... 30 V DC <sup>1)</sup>
残余纹波	< 3 V <sub>ss</sub>
电流消耗	70 mA <sup>2)</sup>
开关量输出	PNP
开关量输出数量	2 (Q <sub>1</sub> , Q <sub>2</sub> ) <sup>3)</sup>
开关类型	明/暗切换
开关类型可选	明通/暗通开关 可选
输出电流 I <sub>max.</sub>	≤ 100 mA
响应时间	≤ 0.5 ms <sup>4)</sup>
开关频率	1,000 Hz <sup>5)</sup>
模拟输出端	-
输入	发射器关闭
连接类型	电缆 5 针, 2 m <sup>6)</sup>
导线材料	塑料, PVC
导线横截面	0.18 mm <sup>2</sup>
导线直径	∅ 3.8 mm
保护电路	A <sup>7)</sup> B <sup>8)</sup> C <sup>9)</sup> D <sup>10)</sup>
防护等级	III
重量	120 g
外壳材料	塑料, ABS
材料、光学元件	塑料, PMMA
外壳防护等级	IP67
供货范围	安装支架 BEF-W280, 反光板 P250
电磁兼容性 (EMC)	EN 60947-5-2
运行环境温度	-10 °C ... +50 °C
仓库环境温度	-40 °C ... +70 °C
UL 文件编号	NRKH2.E300503 & NRKH8.E300503

<sup>1)</sup> 限值。在具备短路保护的电路中运行时，最大 8 A。

<sup>2)</sup> 无负荷。

<sup>3)</sup> Q<sub>1</sub>, Q<sub>2</sub> = 2 开关阈值，明通/暗通开关，可通过亮通/暗通开关选择。

<sup>4)</sup> 信号传输时间（电阻负载时）。

<sup>5)</sup> 亮暗对比度为 1:1 时。

<sup>6)</sup> 低于 0 °C 时导线不能发生形变。

<sup>7)</sup> A = U<sub>v</sub> 接口（已采取反极性保护措施）。

<sup>8)</sup> B = 具有反极性保护的输出端。

<sup>9)</sup> C = 抑制干扰脉冲。

<sup>10)</sup> D = 抗过载电流和短路保护输出端。

## 安全技术参数

MTTF <sub>D</sub>	173.7 年
-------------------	---------

DC <sub>avg</sub>	0 %
-------------------	-----

### 分类

ECLASS 5.0	27270904
ECLASS 5.1.4	27270904
ECLASS 6.0	27270904
ECLASS 6.2	27270904
ECLASS 7.0	27270904
ECLASS 8.0	27270904
ECLASS 8.1	27270904
ECLASS 9.0	27270904
ECLASS 10.0	27270904
ECLASS 11.0	27270904
ECLASS 12.0	27270903
ETIM 5.0	EC002719
ETIM 6.0	EC002719
ETIM 7.0	EC002719
ETIM 8.0	EC002719
UNSPSC 16.0901	39121528

### 尺寸图 (尺寸单位: mm)

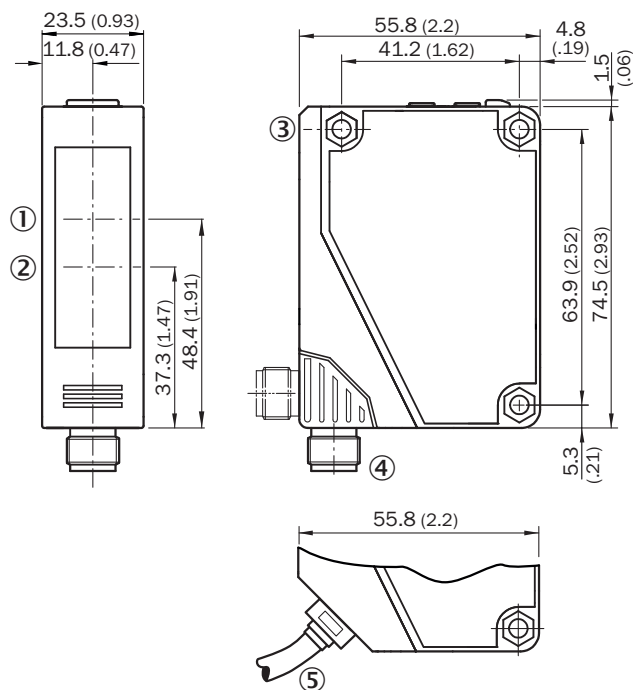

- ① 接收器光轴中心
- ② 发射器光轴中心
- ③ 贯通孔,  $\varnothing$  4.3 mm
- ④ 5 针 M12 插头插头, 可转动 90°
- ⑤ 电缆, 2 m, 5 电线,  $\varnothing$  3.8 mm

## 可调性

WxT280L-2xxxx6

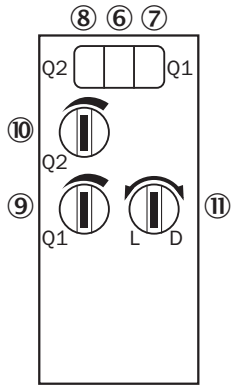

- ⑥ 绿色 LED 指示灯: 稳定度指示灯
- ⑦ 黄色 LED 指示灯: 光接收状态 (开关量输出 1)
- ⑧ 黄色 LED 指示灯: 光接收状态 (开关量输出 2)
- ⑨ 触发感应距离设置: 用于开关量输出 1 的电位计
- ⑩ 触发感应距离设置: 用于开关量输出 2 的电位计
- ⑪ 明通/暗通开关

## 连接类型

WTT280L-2x15xx WLT280L-2x15xx

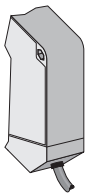

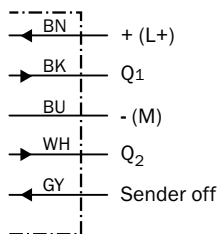

## 接线图

Cd-208



## 推荐配件

其他设备规格和配件 → [www.sick.com/PowerProx](http://www.sick.com/PowerProx)

	简述	类型	订货号
<b>反射器</b>			
	直角, 可旋紧, 51 mm x 61 mm, PMMA/ABS, 可旋紧, 2 孔固定	P250	5304812
<b>固定支架和固定板</b>			
	安装支架, 不锈钢 V2A (1.4301), 2 个螺钉, 2 个螺母, 2 个卡圈, 2 个用于固定传感器的垫圈	BEF-W280	5313885
<b>其他</b>			
	<ul style="list-style-type: none"> <li>• 连接方式 A 头: 插头, M12, 5 针, 直头, A 编码</li> <li>• 描述: 无屏蔽, A 头: 插头, M12, 5 针, 直头, 无屏蔽, 用于电缆直径 4 mm ~ 6 mm, B 头: -</li> <li>• 连接技术: 螺纹接线端</li> <li>• 允许导体截面: <math>\leq 0.75 \text{ mm}^2</math></li> <li>• 提示: 用于现场总线</li> </ul>	STE-1205-G	6022083

## SICK 概览

SICK 是工业用智能传感器和传感技术解决方案的主要制造商之一。独特的产品和服务范围为安全有效地控制流程创造良好的基础,防止发生人身事故并且避免环境污染。

我们在诸多领域拥有丰富的经验,熟知其流程和要求。这样我们就可以用智能传感器为客户提供其所需。在欧洲、亚洲和北美洲的应用中心,我们会根据客户的需求测试并优化系统解决方案。SICK 是值得您信赖的供应商和研发合作伙伴。

周密的服务更加完善我们的订单:SICK 全方位服务在机器整个寿命周期中提供帮助并保证安全性和生产率。

这对我们来说就是“传感智能”。

## 与您全球通行:

联系人以及其它分公司所在地 → [www.sick.com](http://www.sick.com)